

Beschreibung

DV-PP-L Kanallüfter werden zur Luftförderung und -abzug in Lüftungsleitungen eingesetzt. Die DV-PP-L Kanallüfter sind eine ideale Lösung für den Luftabzug in Badezimmern und anderen Räumlichkeiten. Kleine Abmessungen der DV-PP-L Lüfter erleichtern die Installation an schwer zugänglichen Stellen.

Material:

- Gehäuse: Polypropylen (PP)
- Lüfterrad: ABS

Schutzklasse: IP44

Beispiel der Bezeichnung

Produkt-Code: PP-L - aaa
DV-

Typ
ØA

Abmessungen

DV-PP-L100

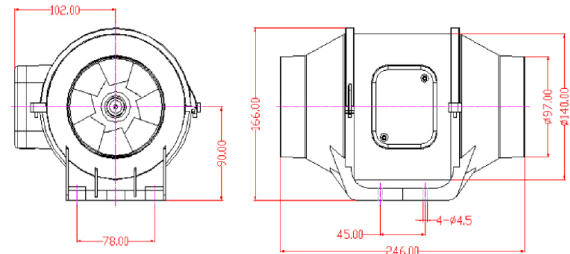

DV-PP-L125

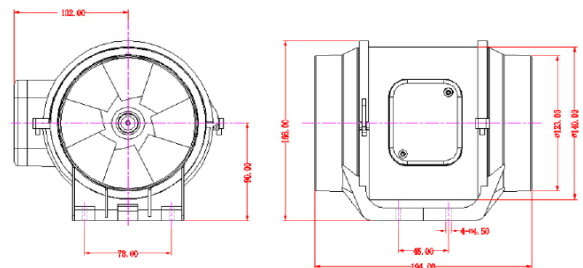

DV-PP-L150

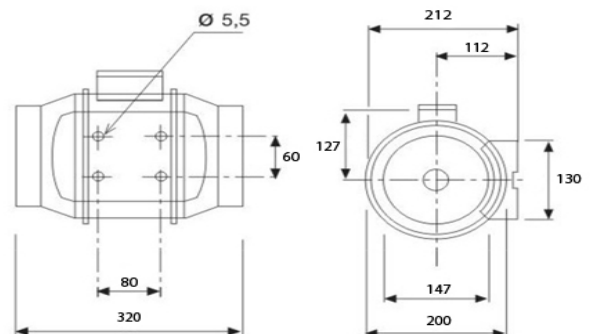

Typ	Geschwindigkeit [U/min]	Leistungsaufnahme [W]	Strom [A]	Leistung [m3/h]	Lärmpegel [dB]	Spannung [V]	Max. Temp. [°C]	Schutzklasse	Gewicht [kg]
DV-PP-L100	2600	35	0,15	155	31	230	80	IP 44	1,5
DV-PP-L125	2600	35	0,15	218	31	230	80	IP 44	1,5
DV-PP-L150	2550	54	0,24	530	33	230	80	IP 44	2,7

Kanallüfter für runde Lüftungsinstallationen

DV-PP-L Ø 100 mm - Ø 150 mm

Diagramme

Strömungskennlinien, DV-PP-L-100 Lüfter

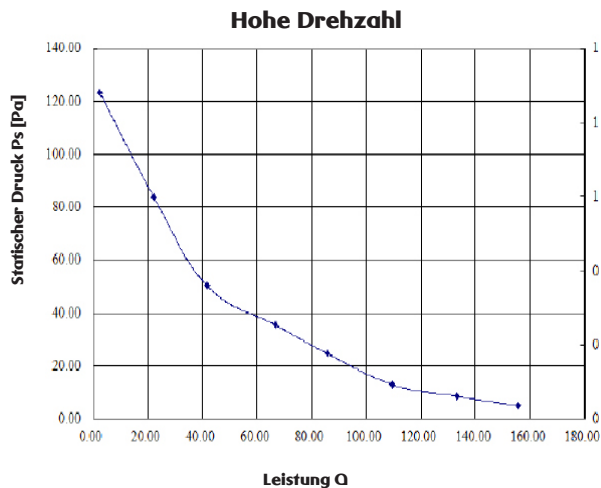

Strömungskennlinien, DV-PP-L-100 Lüfter

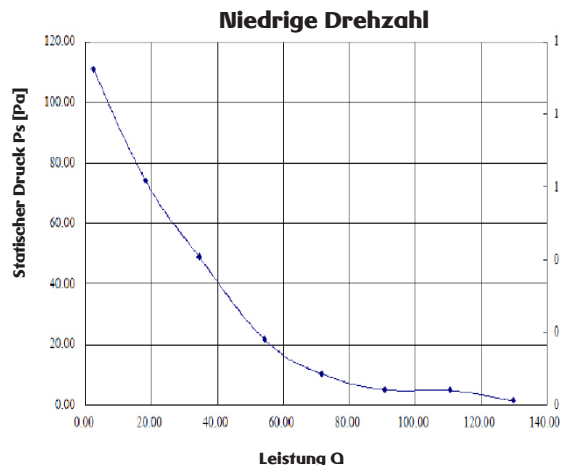

Strömungskennlinien, DV-PP-L-125 Lüfter

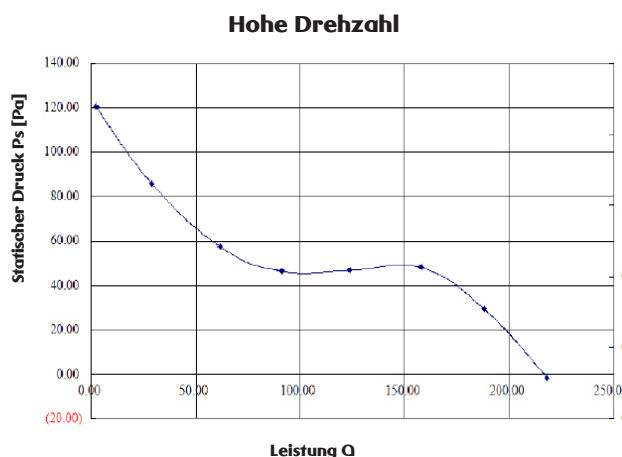

Strömungskennlinien, DV-PP-L-125 Lüfter

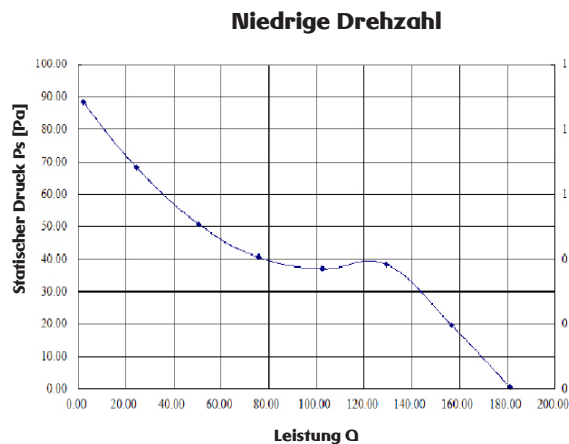

Strömungskennlinien, DV-PP-L-150 Lüfter

Niedrige (LS) und hohe (HS) Drehzahl

